

STIL

smart

pixima[®]
fontanot

Long Line



1

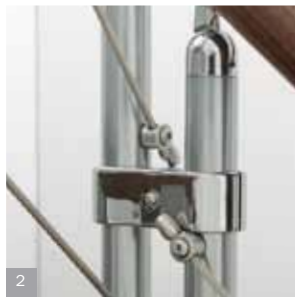

2



3

- 1 pulverbeschichteter Stahlträger
- 2 Befestigung der Geländerstäbe beim Richtungswechsel der Treppe
- 3 Detail der Steigung

Long Line ist in Höhe, Auftritt und Drehung einstellbar. Dies erlaubt, außer höchster Anpassungsfähigkeit an den Treppenraum, Treppenverläufe mit einer oder zwei Wendungen. Die Stufen sind in massivem Holz in hellem (Naturfarbe) oder dunklem Farbton.

Der Handlauf, in Holzoptik, ist aus PVC mit einer „Aluseele“ und ist in den Farben hell oder dunkel, passend zur Stufenfarbe, erhältlich. Die Metallteile sind chrom oder weiß pulverbeschichtet (RAL 9010). Die Befestigungen sind aus verchromtem Aluminium. Das Geländer besteht aus pulverbeschichteten Stahlstäben und aus Edelstahlkabeln, die Sie auf 5 verschiedene Weisen kreuzen können.

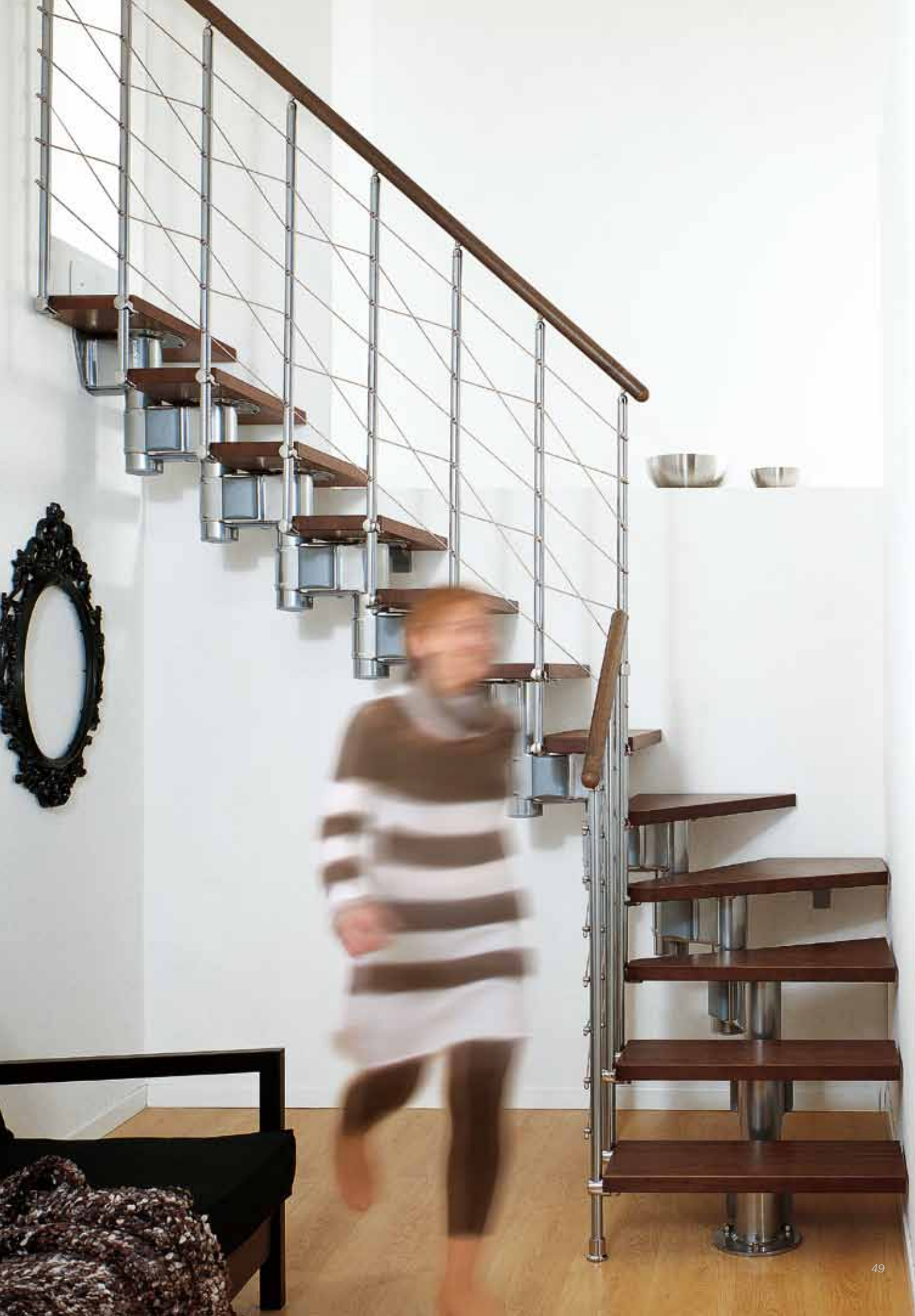





Long Line



Befestigung der Geländerstäbe
beim Richtungswechsel der Treppe



Kreuzungen des Kabels





Long Line



Ansicht von unten



Geländer mit parallelen Kabeln

Long Line / technische Daten

DIE LONG LINE-STANDARDKOMBINATION BESTEHT AUS:

12 STUFEN AUS MASSIVEM HOLZ

12 STAHLTRÄGER

GELÄNDER MIT EDELSTAHLKABELN AUF DER INNENSEITE

Tabelle 9

| | | | | ERGÄNZENDES ZUBEHÖR |
|-------------|--------------------------|--------|------------|---|
| | TREPPENHÖHE | STUFEN | STEIGUNGEN | STUFEN |
| HÖHER ▲ | von cm 275 bis cm 373 | 15 | 16 | + 3 |
| | von cm 258 bis cm 349 | 14 | 15 | + 2 |
| | von cm 242 bis cm 327 | 13 | 14 | + 1 |
| STANDARD | von cm 225 bis cm 303 | 12 | 13 | 12 STUFEN AUS MASSIVEM HOLZ + 12 STAHLTRÄGER + GELÄNDER MIT VERTIKALEN STÄBEN AUF DER INNENSEITE |
| NIEDRIGER ▼ | von cm 208 bis cm 279 | 11 | 12 | - |
| | von cm 191 bis cm 255 | 10 | 11 | - |



REGULIERBARE STEIGUNGEN, VON 17 BIS 23,5 CM



ERGÄNZENDES ZUBEHÖR ANSICHT



Außengeländer

Balustrade (120 cm)

Stufe

DREHRICHTUNG

im UZS

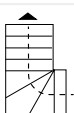

gegen UZS

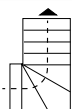

ZUSÄTZLICHE BALUSTRADE

Sie dient als Schutz der Öffnung des oberen Geschosses. Es handelt sich um ein Anbaumodul von 120 cm aus 5 Geländerstäben, Kabeln, Handlauf und Befestigungen.

AUßENGELÄNDER

Das zusätzliche Außengeländer, besteht aus 4 Stäben, Handlauf, Kabel und Befestigungen, und dient als Schutz wenn die Außenseite der Treppe weit von der Wand entfernt ist. Durch das Geländer wird die Treppe um 5 cm breiter.

ÖFFNUNGSTYP UND BALUSTRADEN

freie Öffnung

Abb. 1

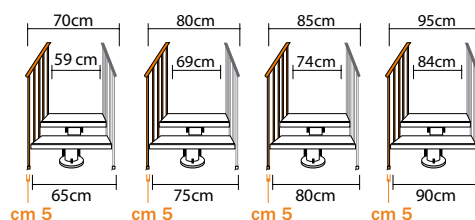

AUßENGELÄNDER (65-75/80-90)

Es ist möglich die Anzahl der auf der Außenseite der Treppe benötigten Stäbe zu berechnen. Die Stäbe sind auf der Außenseite durch Punkte dargestellt.

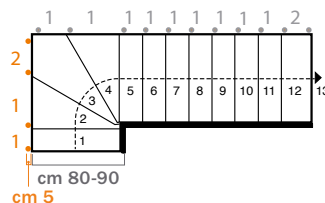
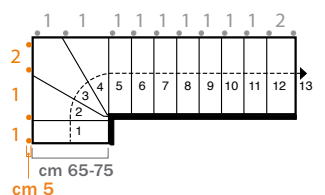

Beispiel: wenn sie das Außengeländer auf der Außenseite der Treppe montieren möchten, müssen Sie die Anzahl der Stäbe zusammenrechnen: $1+1+2=4$. In diesem Fall muss 1 zusätzliches Außengeländer bestellt werden.

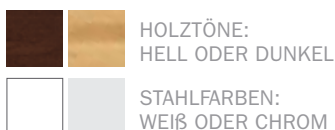

Long Line/Long

Tipps zur Treppenwahl

Die Deckenöffnung muss mindestens die Treppendimension minus zwei Stufen haben.

Die Auftritte betragen: - von 18 bis 22 cm für die Breiten von 65 oder 75 cm
- von 22 bis 26 cm für die Breiten von 80 oder 90 cm.

Eine andere Aufstellung der 12 Stufen und die Auswahl der Auftritte ermöglichen 312 verschiedene Treppenlaufarten zu bilden. Die Pläne geben die maximalen und minimalen Dimensionen aller Long oder Long Line mit 1/4 Wendung (L), 2/4 Wendung (U) und gerade (I) möglichen Treppenläufe an.

Ist die Deckenöffnung bereits vorhanden?

Wählen Sie von den 312 Plänen einen, der kleiner ist als die Dimensionen der Deckenöffnung. Berücksichtigen Sie, dass die Deckenöffnung mindestens die Treppendimension minus zwei Stufen haben muss. Merken Sie sich, ob es ein Modell mit einer Breite von 65 oder 75 cm oder ein Modell mit einer Breite von 80 oder 90 cm ist, um eventuell ergänzendes Zubehör auszuwählen.

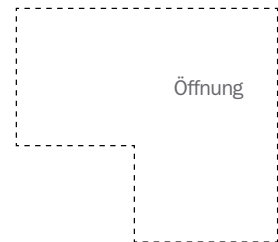

Muss die Deckenöffnung noch gemacht werden?

Wählen Sie von den 312 Plänen den aus, der für ihren Treppenraum am besten geeignet ist: die Deckenöffnung muss mindestens die Dimension des gewählten Planes minus zwei Stufen haben. Merken Sie sich, ob es ein Modell mit einer Breite von 65 oder 90 cm oder ein Modell mit einer Breite von 80 oder 90 cm ist, um eventuell ergänzendes Zubehör auszuwählen.

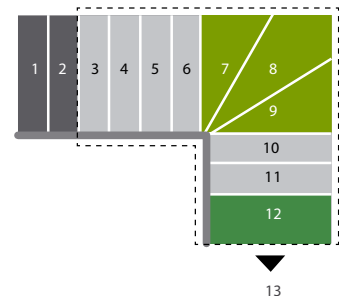

Legende:

- erste zwei Stufen außerhalb der Deckenöffnung
- Stufen mit regulierbarem Auftritt
- Eckstufe
- Austrittsstufe

65 Long Line/Long

Einstellung der Auftrittsweite:

- 18 ↔ 22 cm regulierbar
- 29 cm fest

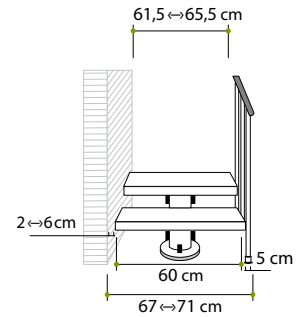
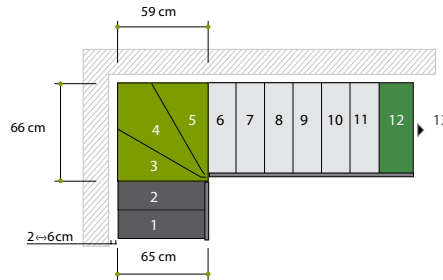

75 Long Line/Long

Einstellung der Auftrittsweite:

- 18 ↔ 22 cm regulierbar
- 29 cm fest

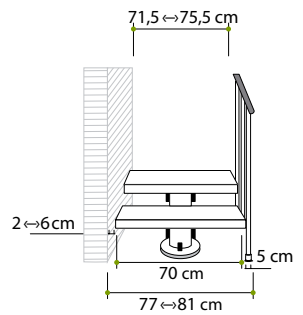
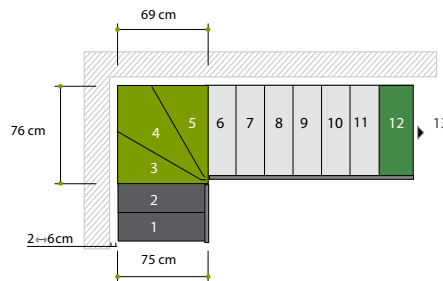

80 Long Line/Long

Einstellung der Auftrittsweite:

- 22 ↔ 26 cm regulierbar
- 33 cm fest

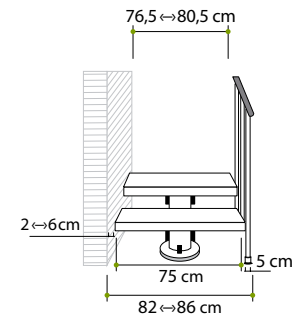
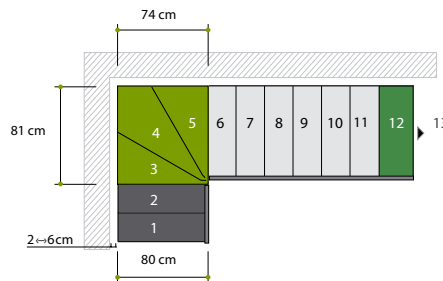

90 Long Line/Long

Einstellung der Auftrittsweite:

- 22 ↔ 26 cm regulierbar
- 33 cm fest

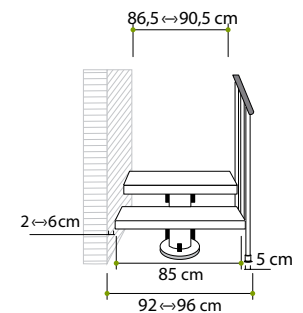
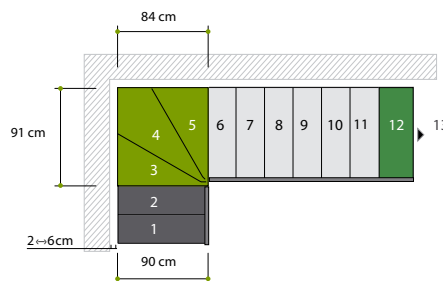



Long Line/Long 65

Tipps zur Treppenwahl

Die in den folgenden I-, L- und U-Konfigurationen dargestellten Raumbedarfe umfassen den Mindestabstand von 2 cm, der von einer eventuellen Wand einzuhalten ist.

Legende:

-  erste zwei Stufen außerhalb der Deckenöffnung
-  Stufen mit regulierbarem Auftritt
-  Austrittsstufe

Long Line/ Long 65 I

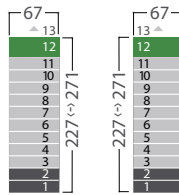

Long Line/ Long 65 L

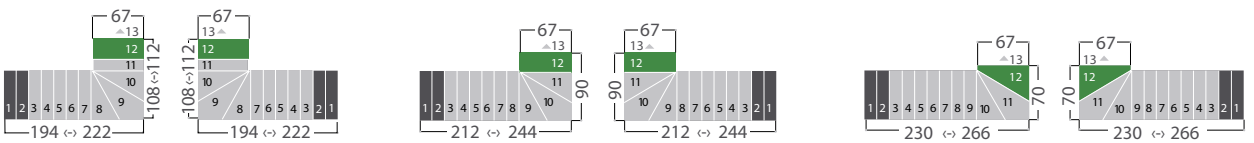
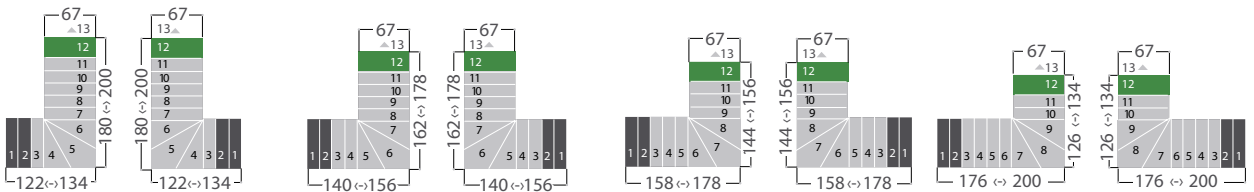
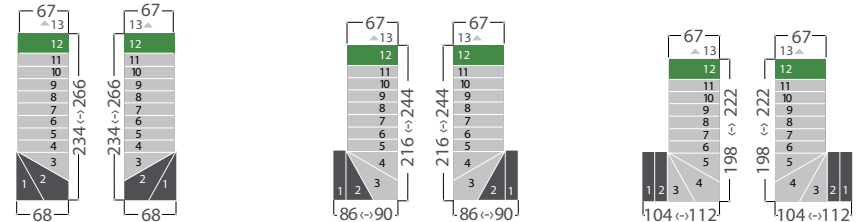

Long Line/ Long 65 U

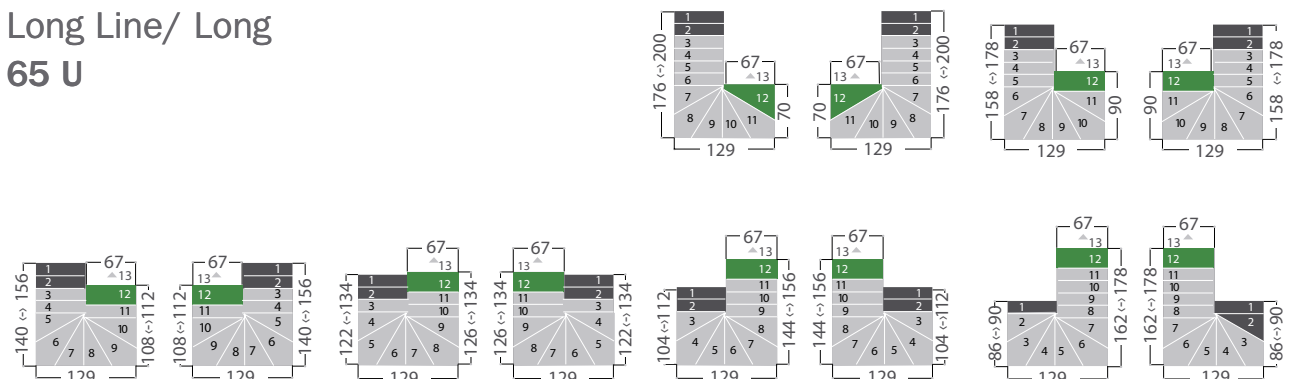

Long Line/ Long 65 U





Long Line/Long 75

Tipps zur Treppenwahl

Die in den folgenden I-, L- und U-Konfigurationen dargestellten Raumbedarfe umfassen den Mindestabstand von 2 cm, der von einer eventuellen Wand einzuhalten ist.

Legende:

-  erste zwei Stufen außerhalb der Deckenöffnung
-  Stufen mit regulierbarem Auftritt
-  Austrittsstufe

Long Line/ Long 75 I

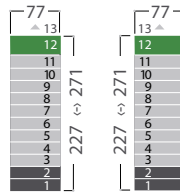

Long Line/ Long 75 L

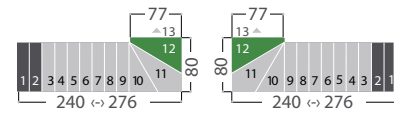
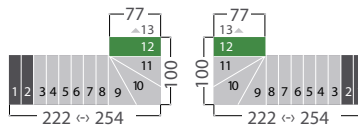
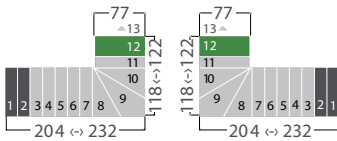
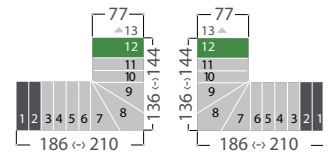
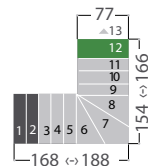
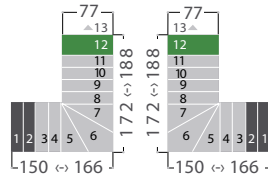
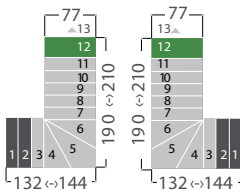
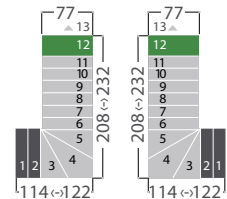
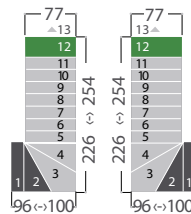
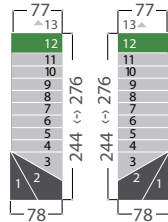

Long Line/ Long 75 U

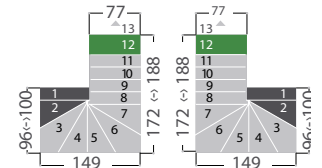
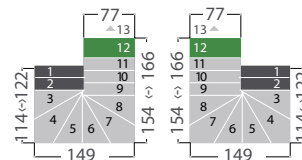
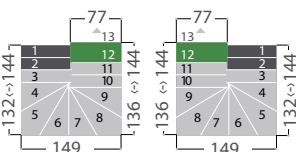
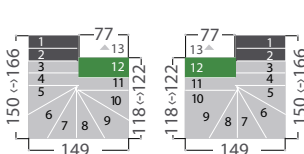
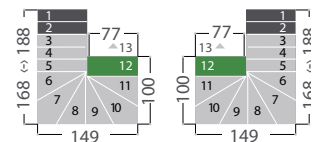
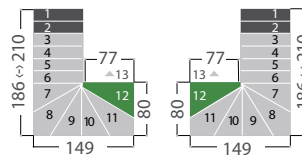

Long Line/ Long 75 U





Long Line/Long 80

Tipps zur Treppenwahl

Die in den folgenden I-, L- und U-Konfigurationen dargestellten Raumbedarfe umfassen den Mindestabstand von 2 cm, der von einer eventuellen Wand einzuhalten ist.

Legende:

-  erste zwei Stufen außerhalb der Deckenöffnung
-  Stufen mit regulierbarem Auftritt
-  Austrittsstufe

Long Line/ Long 80 I

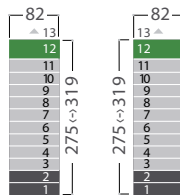

Long Line/ Long 80 L

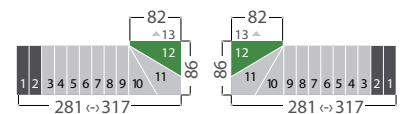
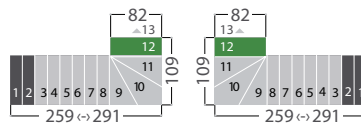
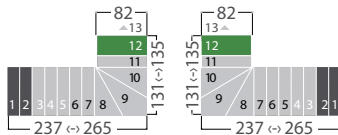
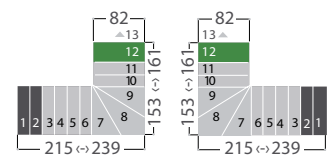
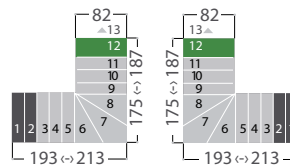
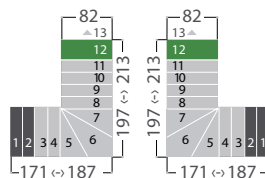
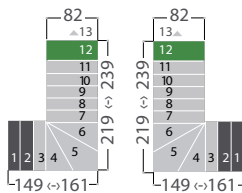
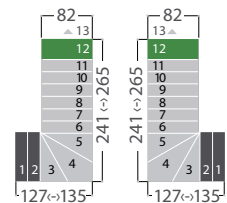
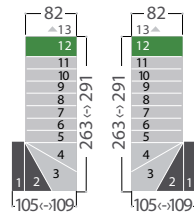
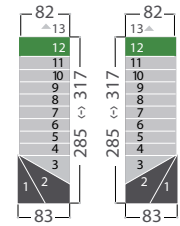

Long Line/ Long 80 U

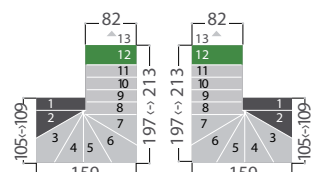
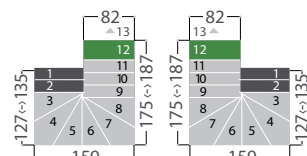
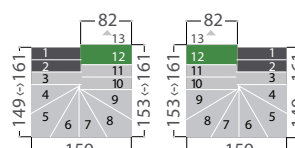
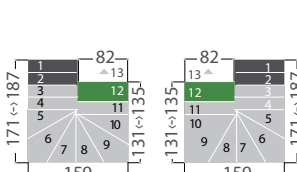
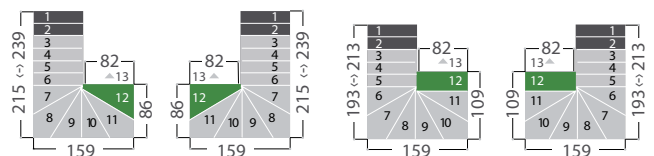

Long Line/ Long 80 U





Long Line/Long 90

Tipps zur Treppenwahl

Die in den folgenden I-, L- und U-Konfigurationen dargestellten Raumbedarfe umfassen den Mindestabstand von 2 cm, der von einer eventuellen Wand einzuhalten ist.

Legende:

-  erste zwei Stufen außerhalb der Deckenöffnung
-  Stufen mit regulierbarem Auftritt
-  Austrittsstufe

Long Line/ Long 90 I

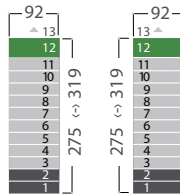

Long Line/ Long 90 L

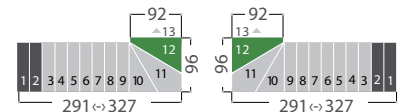
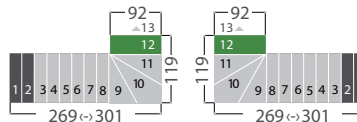
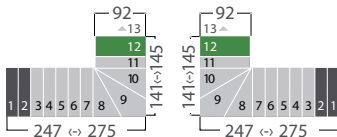
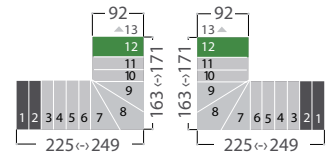
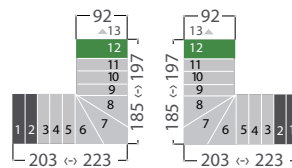
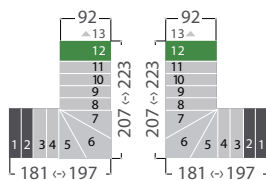
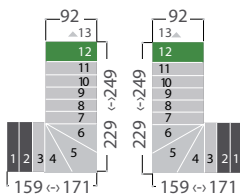
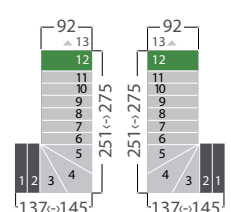
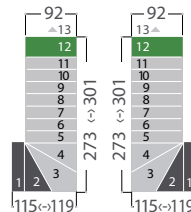
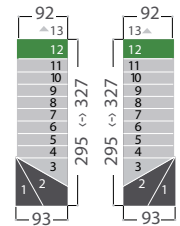

Long Line/ Long 90 U

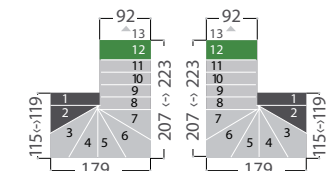
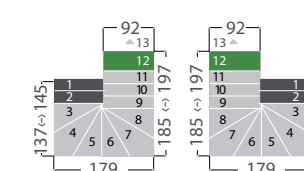
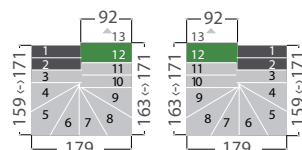
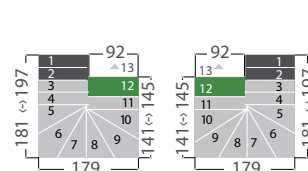
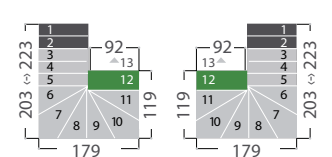
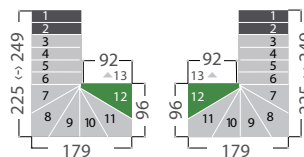

Long Line/ Long 90 U

